

## Übersicht Verkaufshilfsmittel Hervorragend AG

Durch den Einkauf, die Produktion und den Verkauf professioneller, handverarbeiteter Grusskarten schaffen wir Arbeitsplätze für benachteiligte und weniger privilegierte Menschen auf der ganzen Welt und vermittelt Respekt und Wertschätzung gegenüber Arbeitnehmenden, Produzenten, Kunden und Partnern. Wir stehen für:



Handwerkskunst mit  
Wow-Effekt



Soziale  
Arbeitsplätze



Wertschätzung

## Drehständer (2025) für 3D Pop-up-Cards

### für 27 Pop-up Motive

Kategorie: Classic, Premium, Exklusiv, Supreme

Durchmesser: 52 cm (ohne Karten)

Höhe: 165 – 186 cm

Artikel-Nr.: D.KS.POPUP.2025

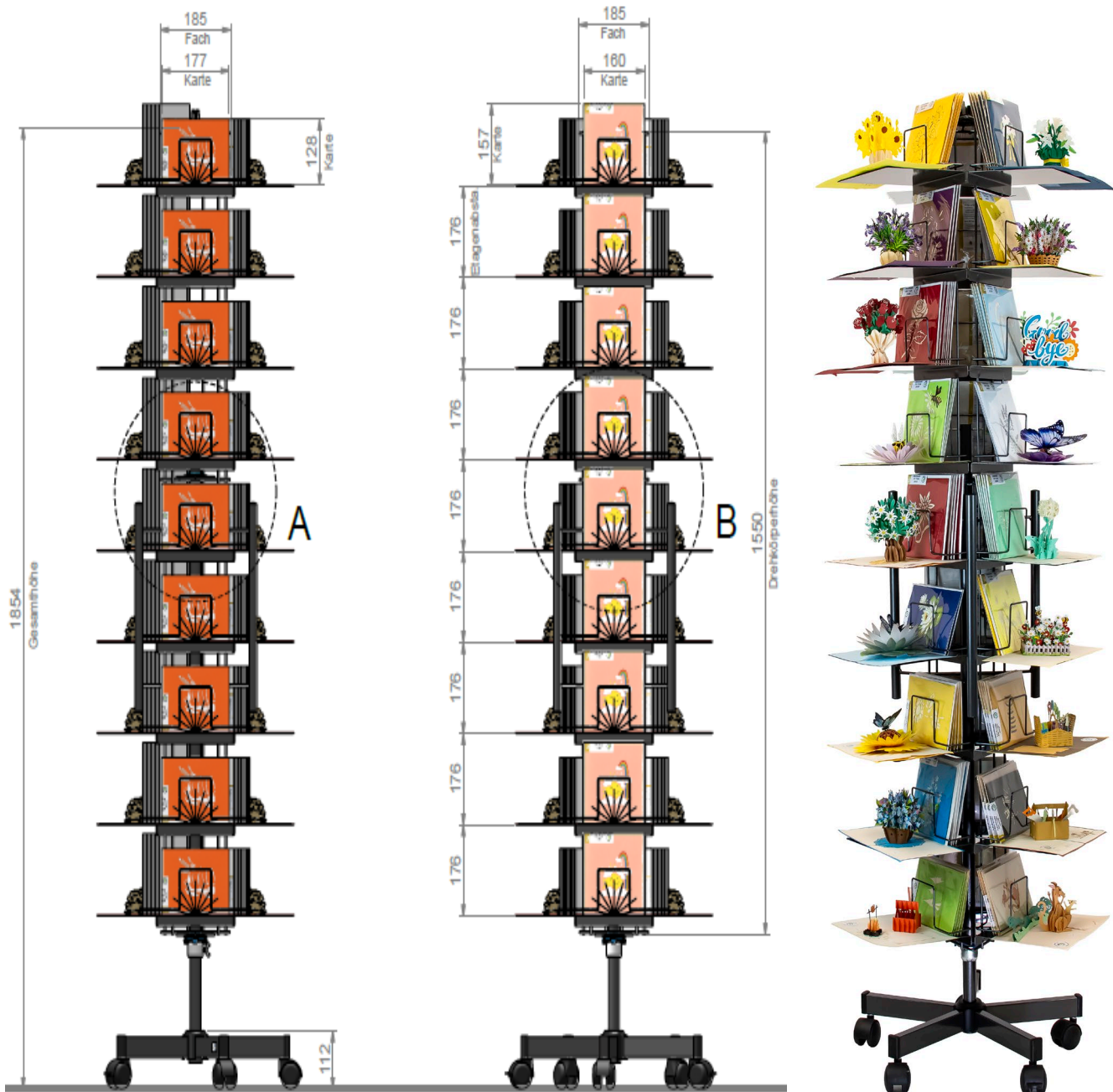

Die Vorzeigekarten sind mit Magneten versehen. Dies ermöglicht ein einfaches Handling. Die Karten können mühelos vom Drehständer genommen und wieder zurückgelegt werden.  
Artikel.Nr. D.MB.1M oder D.MB.5M (Magnetband)

## Drehständer (2015) für 3D Pop-up-Cards

für 27 3D Pop-up Motive (9x 15x15cm & 18 x 12x17cm)

Kategorie: Classic, Premium, Exklusiv, Supreme

Durchmesser: 55 cm (ohne Karten)

Höhe: 165 – 186 cm

Artikel-Nr.: D.KS.POPUP.2015

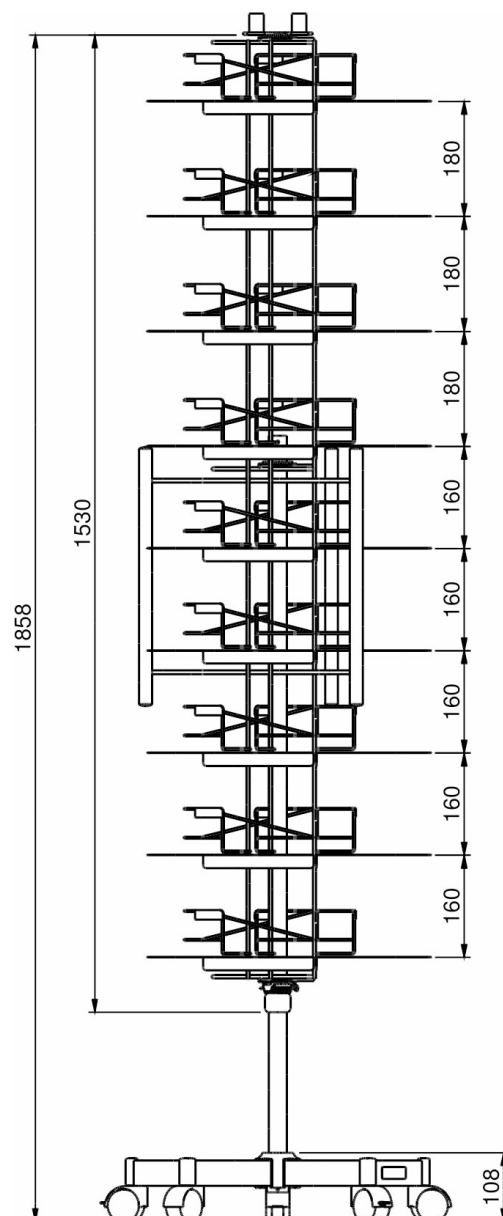

Die Vorzeigekarten sind mit Magneten versehen. Dies ermöglicht ein einfaches Handling. Die Karten können mühelos vom Drehständer genommen und wieder zurückgelegt werden.

Artikel.Nr. D.MB.1M oder D.MB.5M (Magnetband)

## Modularer 3-seitiger 3D Pop-up Ständer

**2 Fachleisten für 3D Pop-up Cards: 28 Stück (2x14)**

**1 Fachleiste für 3D Pop-up Cards mini: 18 Stück  
für 46 Pop-up Motive**

Kategorie: Classic, Premium, Exklusiv, Supreme, Mini

Durchmesser: 75 cm (mit Karten) 72 cm (ohne Karten)

Höhe: 165 – 186 cm

Artikel-Nr.: D.KS.PK31 | D.FL.PU.25 | D.FL.PU.MINI.25



Die grossen Vorzeigekarten sind mit Magneten versehen, die Minis werden nur eingeschoben. Dies ermöglicht ein einfaches Handling.

Die Karten können mühelos vom Drehständer genommen und wieder zurückgelegt werden.

Artikel.Nr. D.MB.1M oder D.MB.5M (Magnetband)

## Drehständer (2022) für Tunnel-Karten

### für 28 Tunnel-Karten Motive

Durchmesser: 45 cm (ohne Karten)

Höhe: 181.5 cm / Drehkörperhöhe 132.7 cm

Artikel-Nr.: D.KS.TC.2022

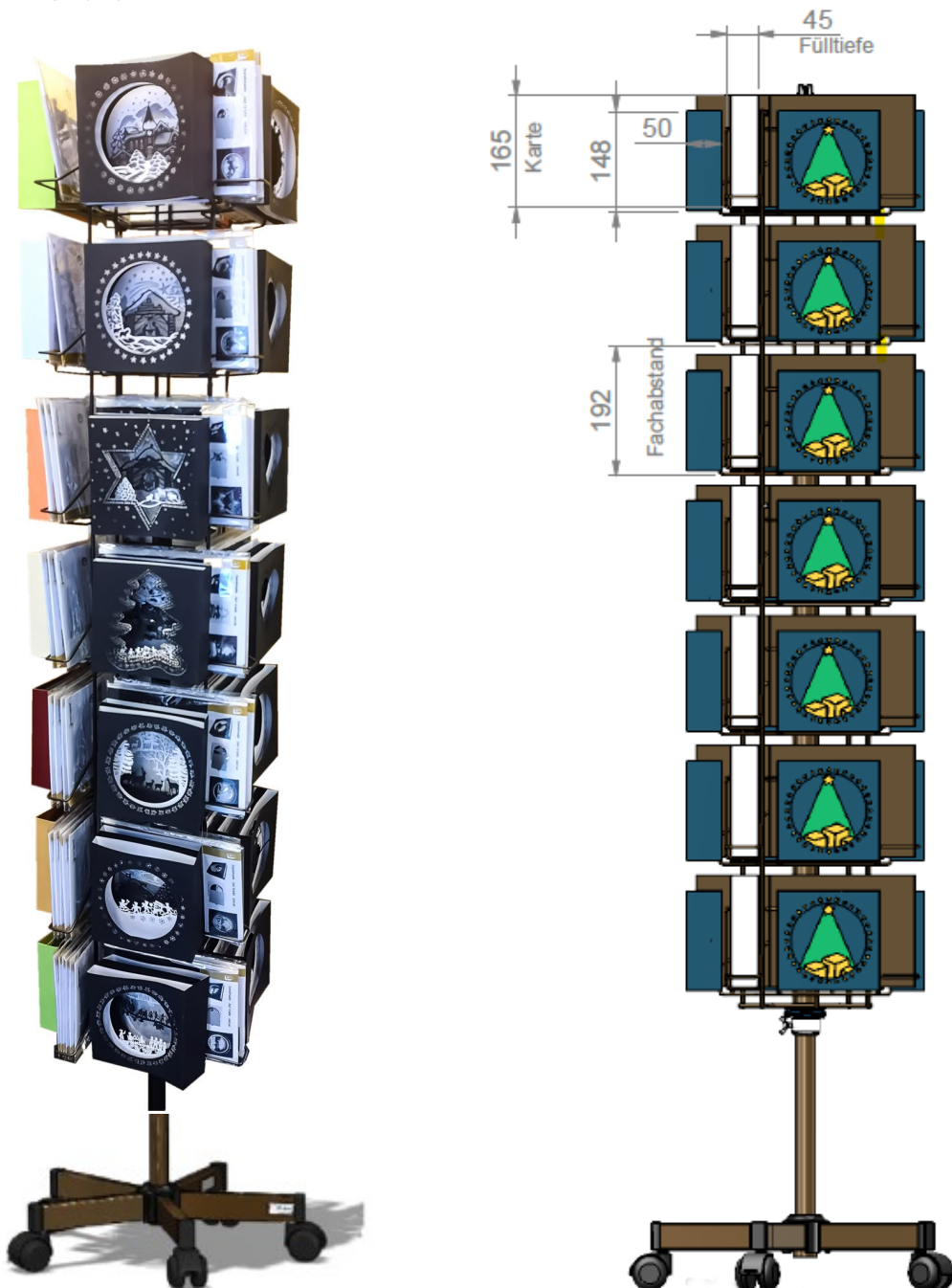

## Drehständer schmal (2025) für Karten 15x15 cm

für 40 Karten Motive 15x15 cm (leicht überlappend)

Quilling, Jaab L, Scherenschnitt

Durchmesser: 35 cm (Stellfläche mit Fuss 45 cm)

Höhe: 160 – 180 cm

Artikel-Nr.: D.KS.KK40



## Drehständer 3- oder 4-seitig

### Grundständer PK31

Durchmesser: 48 cm

Höhe: 150 – 180 cm

Artikel-Nr.: D.KS.PK31

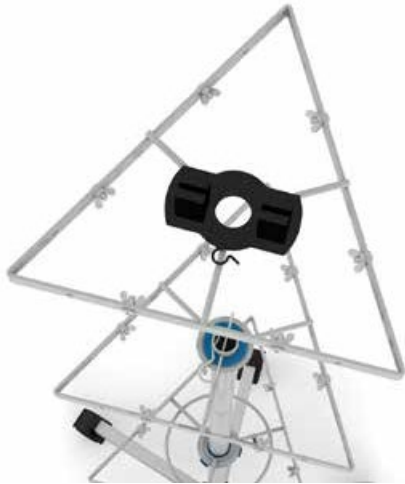

### Grundständer PK41

Durchmesser: 55 cm

Höhe: 150 – 180 cm

Artikel-Nr.: D.KS.PK41

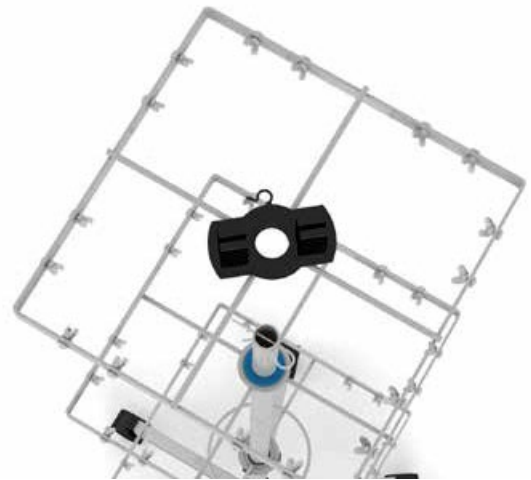

## Fachleisten zu PK31, PK41 oder Wandmontage

### Fachleiste Q14 für 14 Motive 15×15 cm

Quilling, Jaab L, Scherenschnitt  
Artikel-Nr.: D.FL.Q14

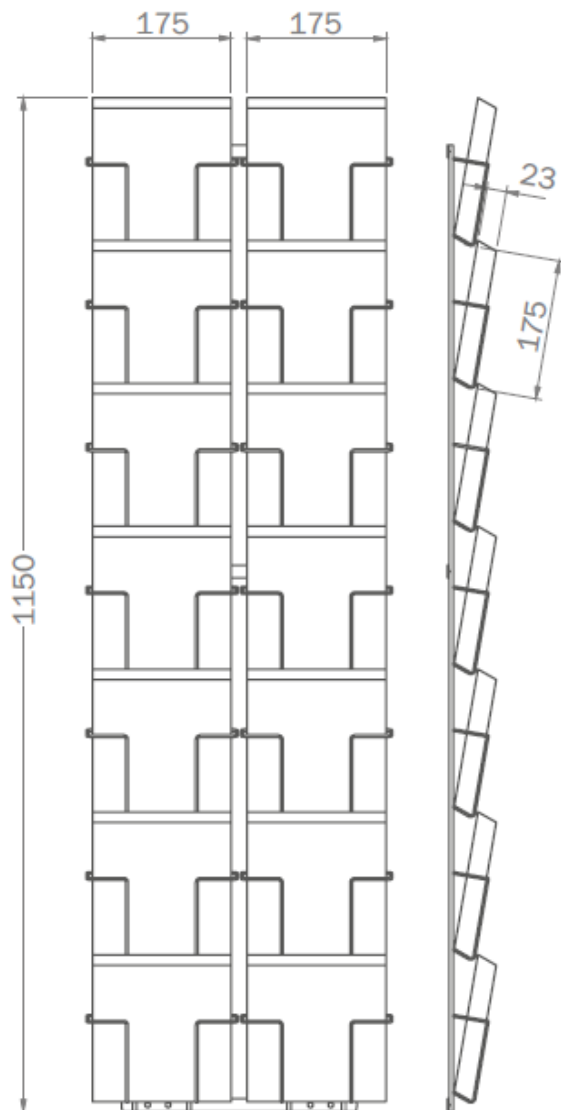

### Fachleiste Q16 für 16 Motive 13×13 cm

Jaab N, Growing Paper Quadrat, 5er  
Artikel-Nr.: D.FL.Q16

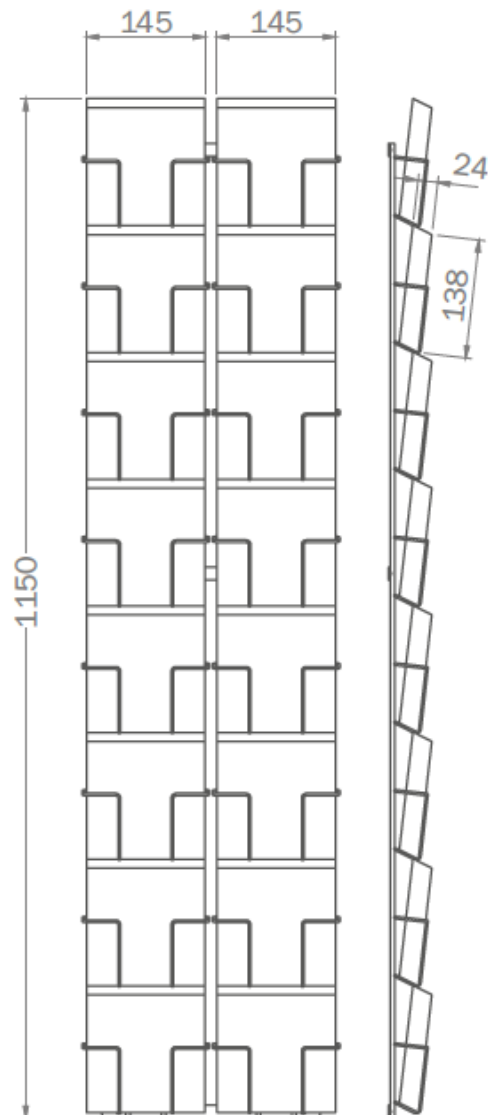

## Fachleisten zu PK31, PK41 oder Wandmontage

**Fachleiste GP14**  
**für 14 Motive A6 (10,5×14.8 cm)**  
Growing Paper A6, T-Bag

Artikel-Nr.: D.FL.GP14

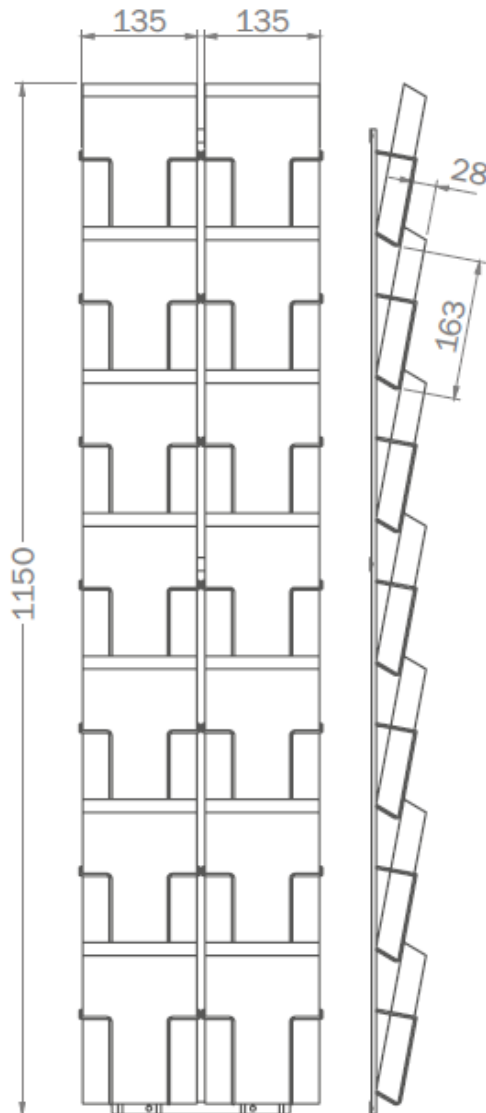

**Lochblechwand LBE**  
**für diverse schmale/kleine Karten**  
z.B. Growing Paper A6 und Quadrat,  
T-Bag, 5er-Karten  
Artikel-Nr.: D.FL.LBE

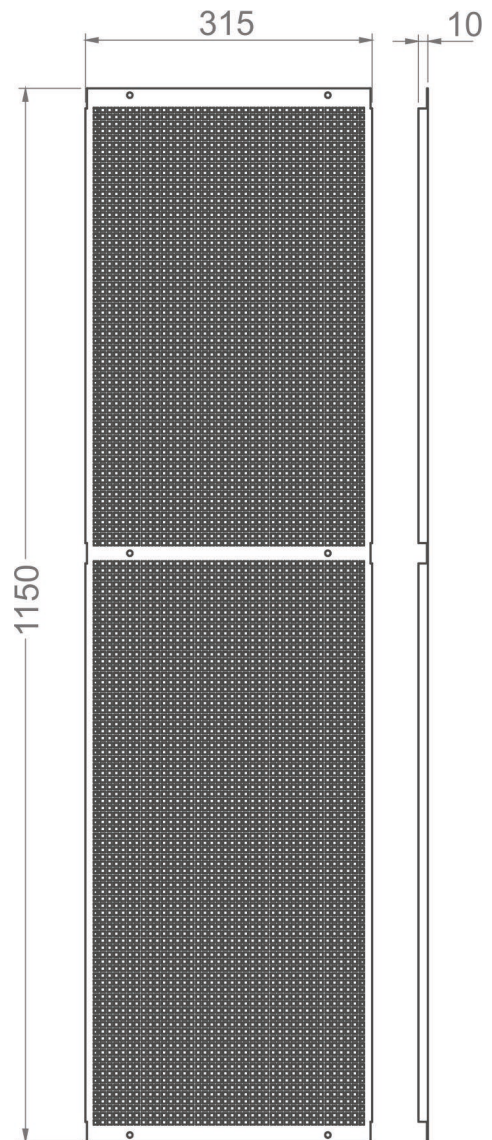

### Clips 18 mm

Dank den flexiblen Clips können diverse Kartenformate platziert werden



Artikel-Nr.: D.FT18

## Fachleisten zu PK31, PK41 oder Wandmontage

### Fachleiste PKT8/12 für Postkarten A6 für 20 Motive

12 x Querformat:  $14,8 \times 10,5$  cm

8 x Hochformat:  $10,5 \times 14,8$  cm

Artikel-Nr.: D.FL.PKT 8/12

#### 14 | PKT 8/12

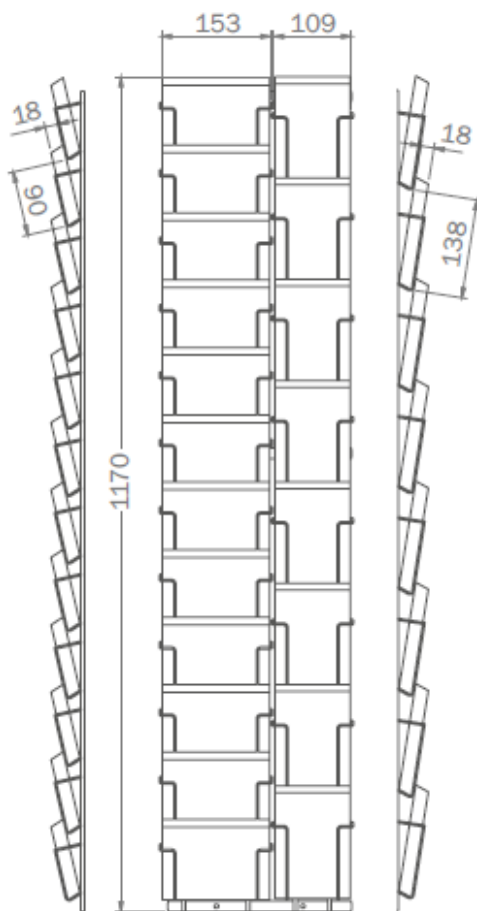

## Fachleisten zu PK31, PK41 oder Wandmontage

### Fachleiste PU.FL.25 für Pop-up-Karten für 14 Motive (7x 13x18 / 7x15x15 cm)

Kategorie: Simple, Classic, Premium, Exklusiv

Artikel-Nr.: D.FL.PU.25



Die Vorzeigekarten sind mit Magneten versehen. Dies ermöglicht ein einfaches Handling. Die Karten können mühelos von der Fachleiste genommen und wieder zurückgelegt werden. Artikel.Nr. D.MB.1M oder D.MB.5M (Magnetband)

## Fachleisten zu PK31, PK41 oder Wandmontage

### Fachleiste D.PU.MINI.FL.25 für Pop-up-Karten Mini für 18 Motive (8.5x8.5 cm)

Pop-up-Karten Mini

Artikel-Nr.: D.FL.PU.MINI.25



Die Vorzeigekarten werden einfach in die Halterung eingeschoben und können jederzeit bequem entnommen und wieder eingesetzt werden.

## Fachleisten zu PK31, PK41 oder Wandmontage

### Fachleiste TC.FL.23 für Tunnel-Karten für 12 Motive (15 × 15 cm)

Tunnel-Karten

Artikel-Nr.: D.FL.TC.23

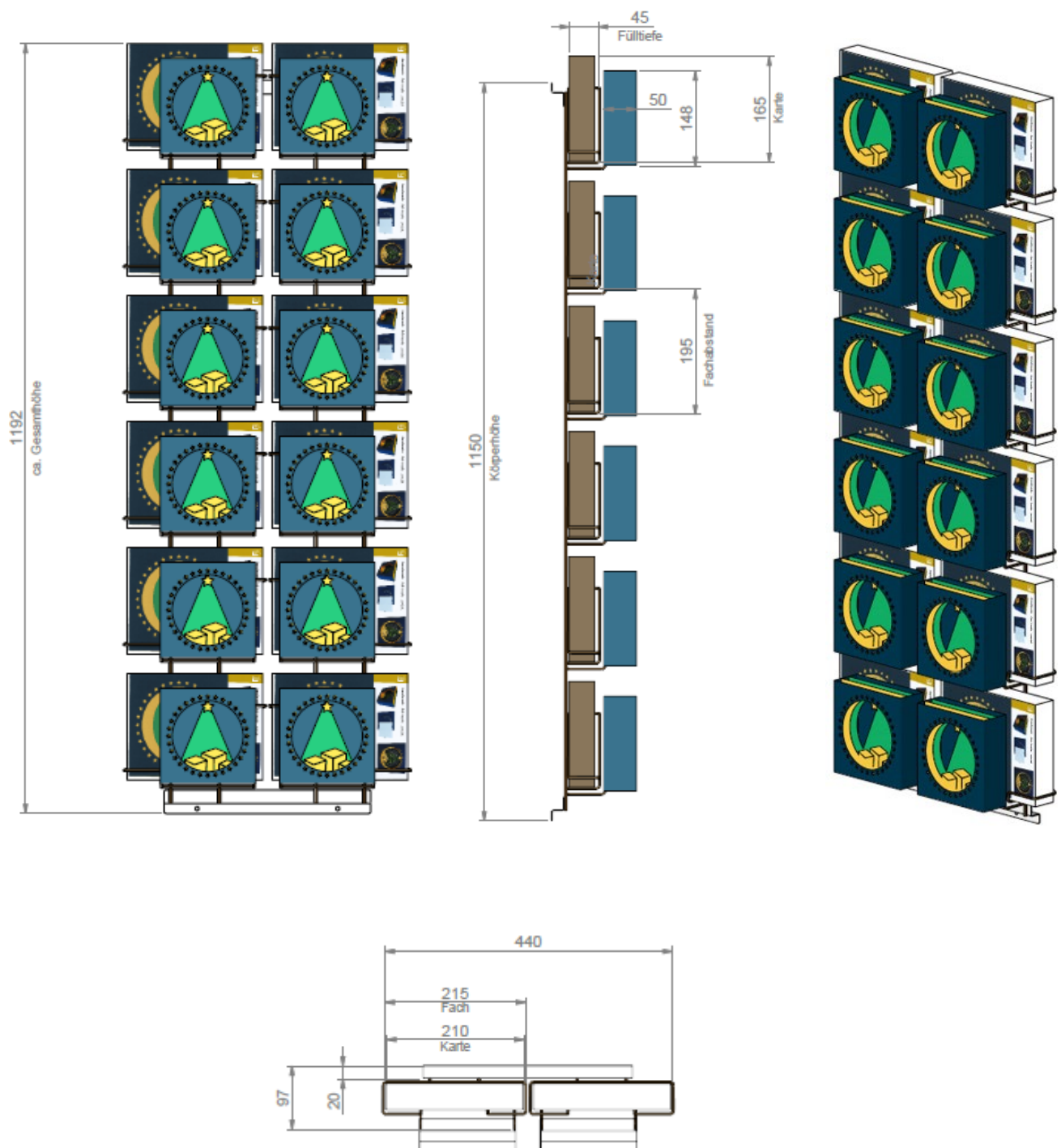

## Seitenfachleisten übers Eck zu PK31, PK41 oder Wandmontage

### Seitenfachleiste GP für 12 Motive 6,4×8 cm

Growing Paper Gift Tags  
Artikel-Nr.: D.FL.GP.MKL12/72

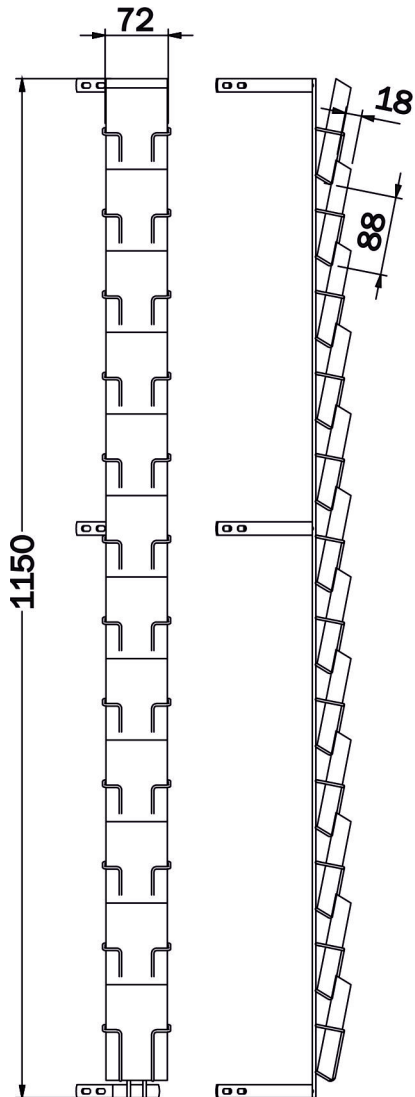

### Seitenfachleiste Q+J+SS für 10 Motive 10×10 cm

Quilling S, Jaab S, Scherenschnitt S  
Artikel-Nr.: D.FL.ECK.Q+J

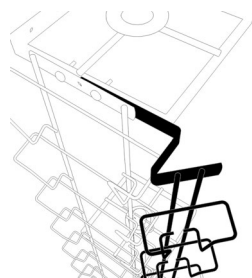
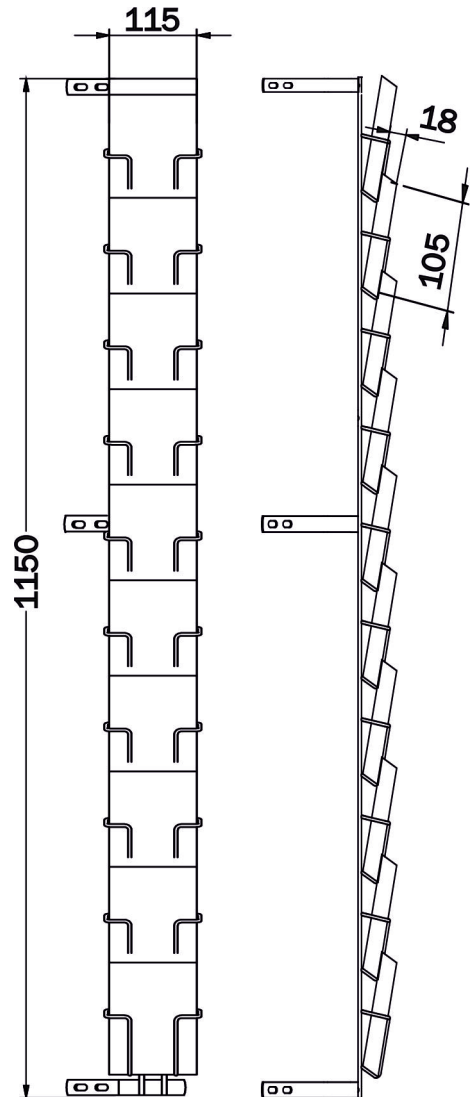

Montage der Seitenfachleisten

## Seitenfachleisten übers Eck zu QL01

### Seitenfachleiste Quilling für 10 Motive 10×10 cm

Quilling Kleinformat  
Artikel-Nr.: D.FL.QL02



## Thekensteller

### Thekensteller Pop-up Mini für 16 Motive 10×10 cm

Durchmesser: 40 cm

Höhe: 57 cm

Artikel-Nr.: D.TS.PU.MINI.25

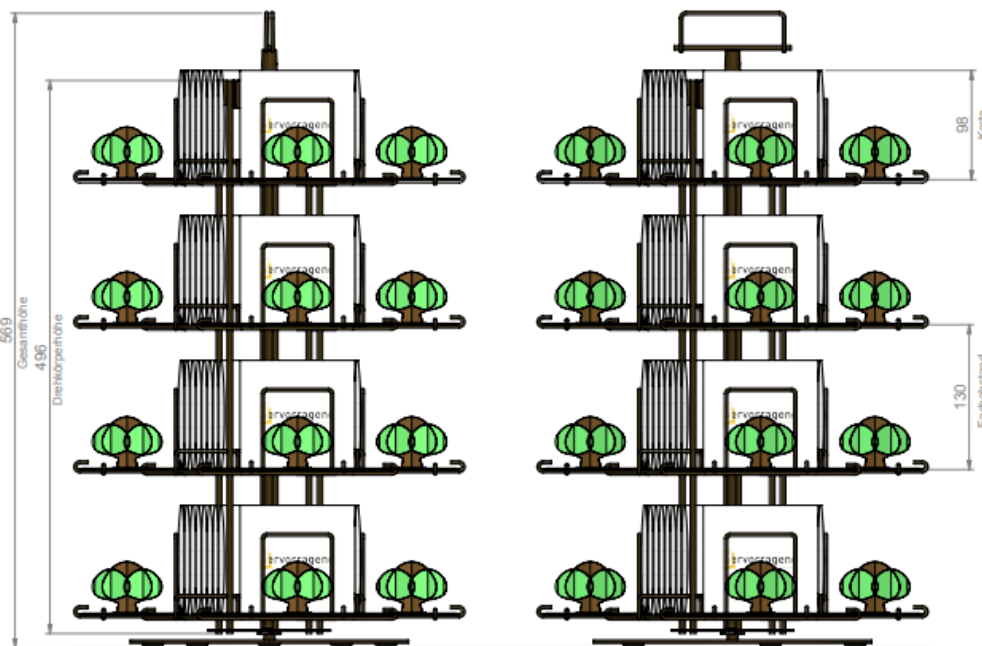
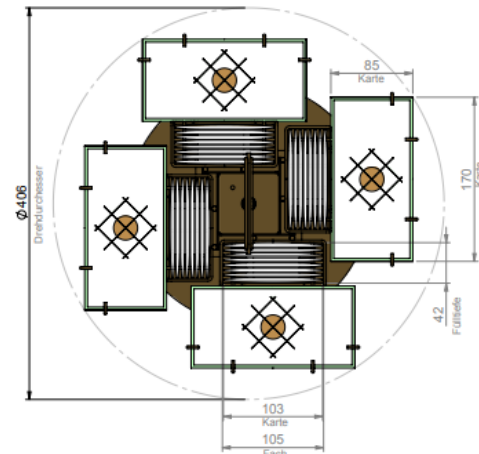

Die Vorzeigekarten werden einfach in die Halterung eingeschoben und können jederzeit bequem entnommen und wieder eingesetzt werden.

## Thekensteller

### Thekensteller Pop Up für 3 Karten 15×15 cm / 12 x17cm

Kategorie: Classic, Premium, Exklusiv, Supreme  
Durchmesser: 24x19 cm / bei zwei Elemente 24x38 cm  
Höhe: 55 cm  
Artikel-Nr.: D.TS.PU.3ER.25

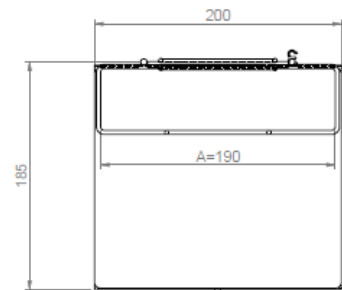
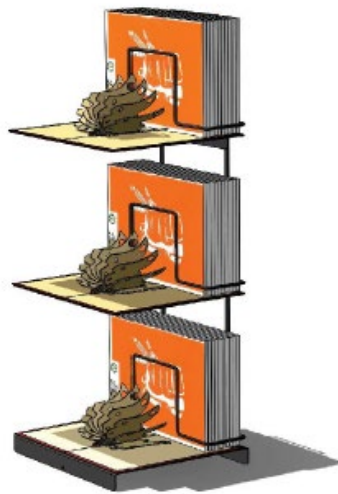

2 Ständer können mit Verbindungsklemmen aneinander fixiert werden (6 Motive)



Die Vorzeigekarten sind mit Magneten versehen. Dies ermöglicht ein einfaches Handling. Die Karten können mühelos von der Fachleiste genommen und wieder zurückgelegt werden.  
Artikel.Nr. D.MB.1M oder D.MB.5M (Magnetband)

## Thekendrehsteller (2015) für 3D Pop-up-Cards

### für 12 3D Pop-up Motive

Kategorie: Classic, Premium, Exklusiv, Supreme

Durchmesser: 52 cm (ohne Karten)

Höhe: 77 cm

Artikel-Nr.: D.TS.PU.15

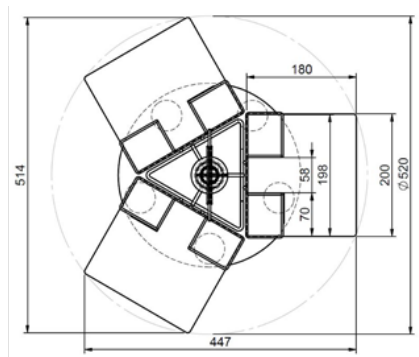
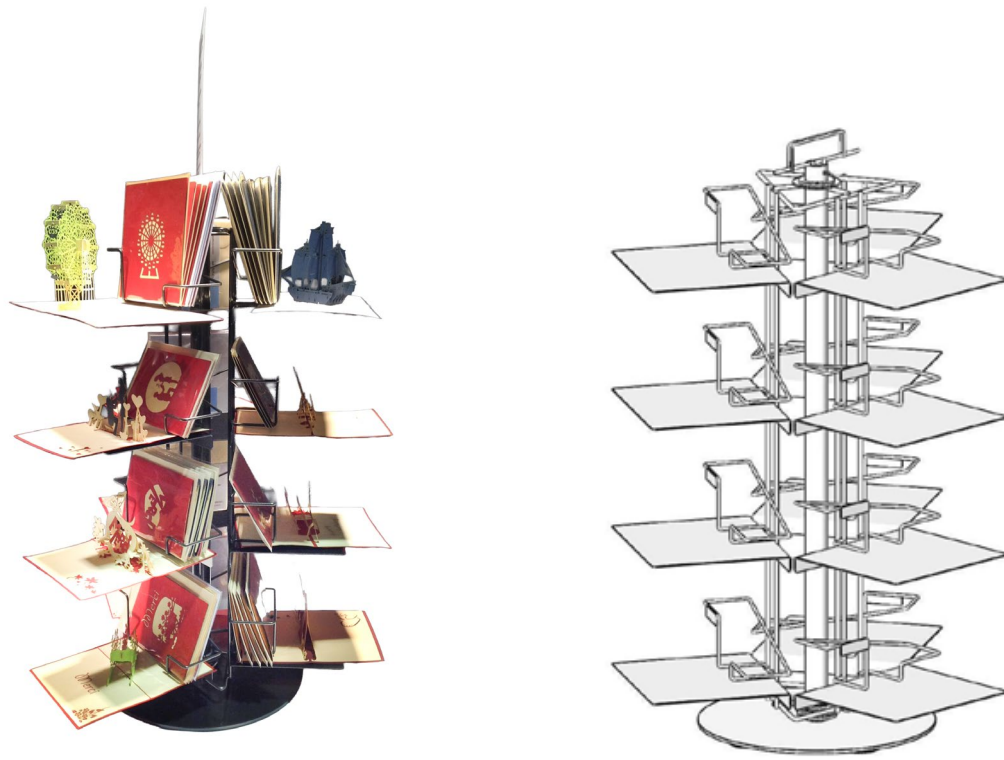

Die Vorzeigekarten sind mit Magneten versehen. Dies ermöglicht ein einfaches Handling. Die Karten können mühelos vom Drehständer genommen und wieder zurückgelegt werden.

Artikel.Nr. D.MB.1M oder D.MB.5M (Magnetband)

## Thekensteller

### **Thekensteller KK12 für 12 Motive 13×13 cm / 15×15 cm**

Quilling, Jaab, Scherenschnitt, 5er-Karten, Tea-bag (quadratisch)  
(Karten untereinander angeordnet)

Durchmesser: 33 cm

Höhe: 62 cm

Artikel-Nr.: D.TS.KK12



Thekensteller KK12 in Verbindung mit  
Artikel «Plexi-Halter für Pop Up Karten»  
auch für Pop-up Karten geeignet  
Artikel-Nr.: D.PU.HALTER.2018



## Thekensteller

### Thekensteller

für 16 Motive 15×15 cm / 10 Motive 10×10 cm

Quilling, Scherenschnitt, OPC, Jaab

(grosse Karten leicht überlappt, kleine Karten Vollansicht)

Fest verschweisster Schildhalter

Durchmesser: 40 cm

Höhe: 70 cm

Artikel-Nr.: D.TS.MIX15+10

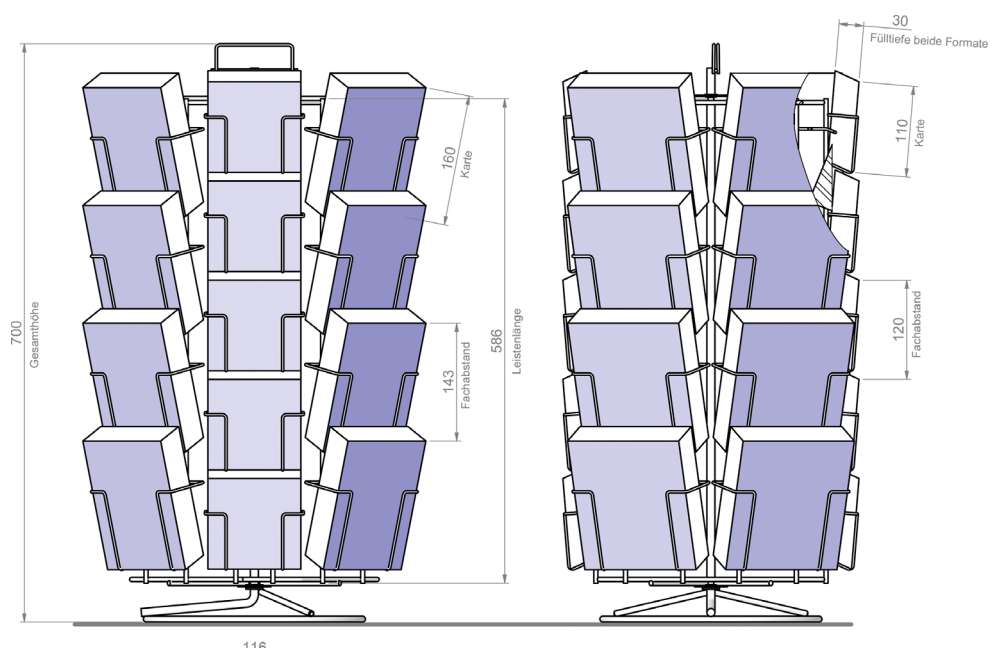
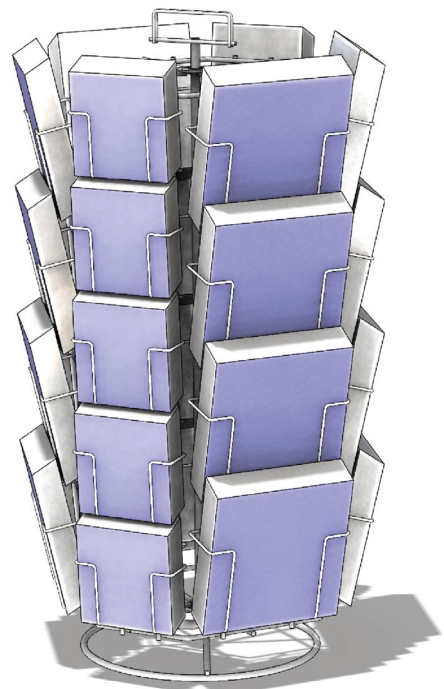
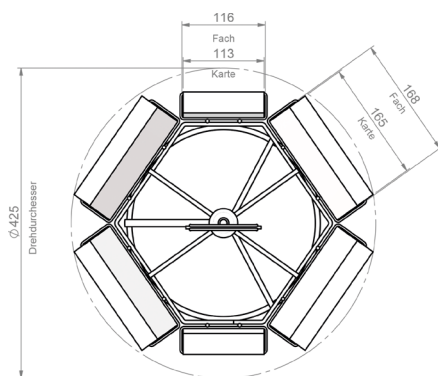

## Thekensteller

**Thekensteller Jaab**  
**für 16 Motive 13×13 + 8 Motive 10×10 cm**  
Jaab N, Jaab S

Durchmesser: 33 cm  
Höhe: 66 cm  
Artikel-Nr.:D.TS.4B2SX4



**Thekensteller KK24**  
**für 24 Motive A6 / 13×13 cm**  
Growing Paper A6 und Quadrat,  
T-Bag, 5er-Karten

Durchmesser: 34 cm  
Höhe: 60 cm  
Artikel-Nr.:D.TS.KK24



## Thekensteller

### **Thekensteller KK16 für 16 Motive 13×13 cm / 15×15 cm**

Quilling, Jaab, Scherenschnitt, Puzzle, 5er-Karten, Tea-bag (quadratisch)  
(Karten überlappend angeordnet)

Durchmesser: 27 cm

Höhe: 53 cm

Artikel-Nr.:D.TS.KK16



## Thekensteller

### Thekensteller MKS20 für 20 Motive Growing Paper Gift Tags

Fachbreite: 9 cm

Durchmesser: 24 cm

Höhe: 43 cm

Artikel-Nr.: D.TS.MKS20

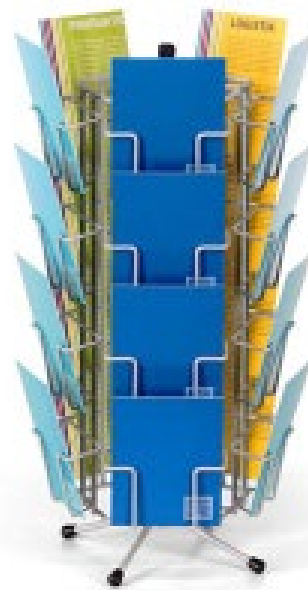

## Thekensteller Karton

**Thekensteller Karton in zwei Varianten zusammensetzbar (mit 1 oder 2 Mittelsteg)**

Breite: 39 cm, Tiefe: 29 cm, Höhe 30 cm

Artikel-Nr.: D.TS.KARTON.N

**für 9 Motive A6 + 5 Motive 6,4×8 cm**

Paper A6, Growing Paper Gift Tag, T-Bag

**für 6 Motive 15×15 cm / A5**

Quilling, Jaab L, Iris Folding,  
Scherenschnitt, Crochet

